

ФРАНК / ГУЛЬДЕН

ГЛУБОКОРЫХЛИТЕЛИ



 **ОСКОЛЬСКИЕ
СЕЛЬХОЗМАШИНЫ**

ДЕНЬГИ ПАШУТ!



ФРАНК ГУЛЬДЕН

ЛУЧШАЯ АЛЬТЕРНАТИВА ВСПАШКЕ
... И ПОЧВА ДЫШИТ!

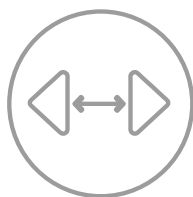
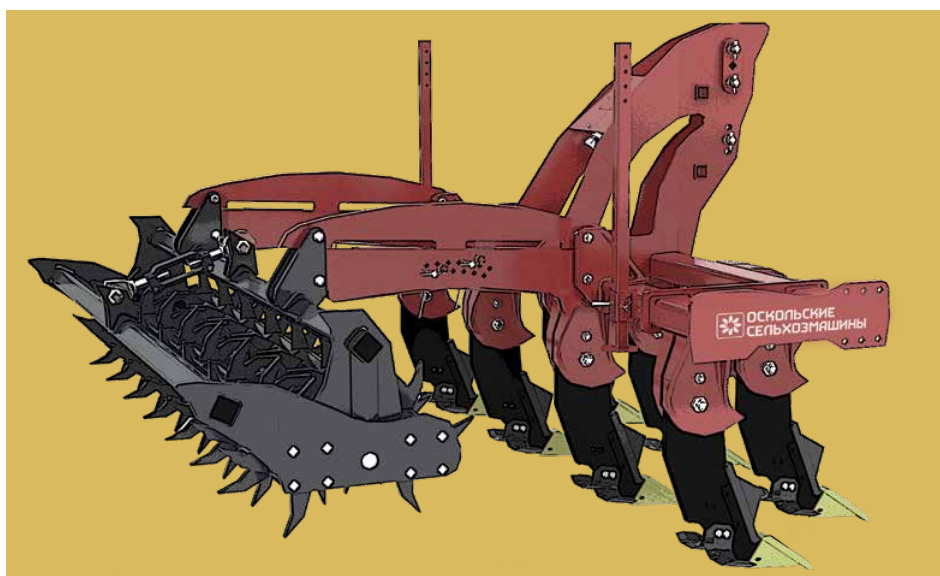

2,5 - 4 м



от 160 л.с

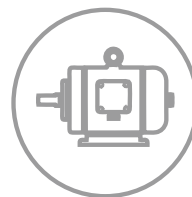

до 3,6 га/ч



Конструктивные особенности рабочих органов

Быстросменные передний наконечник и накладка защищают стойку от износа, а геометрическая конфигурация позволяет рабочему органу быстро проникнуть в плотную почву.

Применяемая высокопрочная прямая стойка рыхлит почву под прямым углом, не делая бокового смещения почвы, и требует меньшего тягового усилия по сравнению со стойками «paraplauf».



Эффект крыльев «волновое взрывание почвы»

Закрепленные болтовым соединением боковые крылья позволяют обработать почву между стойками, тем самым максимально обеспечить проникновение влаги в нижние ее слои, а также увеличить накопление влаги и улучшить аэрацию.

При больших скоростях обработки применение боковых крыльев образует эффект «волнового взрывания плотной почвы».

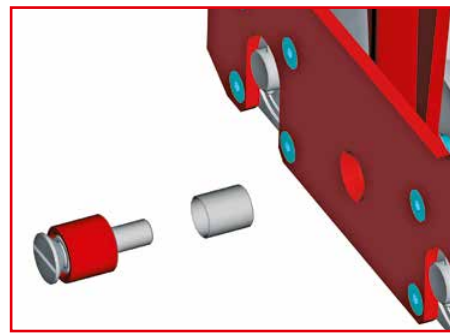

Минимум обслуживания

Установленные в балансир катка и ось механизма регулировки глубины орудия биметаллические подшипники скольжения обеспечивают надежную работу указанных узлов в течение длительного периода времени.

Исключается «разбивание» мест прокачивания с потерей изделия своих функций. Фактически во всем орудии нет ни одной точки смазки.

HARD-SHELL — носок для лап ФРАНК и ГУЛЬДЕН

РАБОТАЕТ В ТРИ РАЗА ДОЛЬШЕ!

- Быстросменный твердосплавный наконечник HARD-SHELL.

Отличается сверх длительным сроком службы. Использование HARD-SHELL значительно снижает эксплуатационные затраты, обеспечивает наивысшее качество работы и стабильную рабочую глубину. Носок сварной, может быть установлен как на Франк, так и на Гюльден.

- Твердость более 88 HRC.



- Быстросменный наконечник из борсодержащей стали с встроенными крыльями для Гюльдена. HRC. Лапы с крыльями отлично перемешивают верхние слои грунта и разрыхляют его в подплужной зоне.
- Твердость более 88 HRC.





Рама защищена от перегрузок

Для защиты от нагрузок, превышающих предельно допустимые, используется срезной болт. ФРАНК-3sp оснащен механической комбинированной пружиной сжатия и разрывным болтом, что исключает возможность повреждения рамы.



Преимущества прямой стойки

Применяемые стойки на глубокорыхлителях входят в почву под прямым углом, подрывая плужную подошву, измельчает ее дополнительными крыльями, измельчает корневую систему сорняков.

А также требуют меньше тягового усилия (чем стойки типа «параллау»). Используется для рыхления не только нижних слоев, но и верхнего слоя, когда требуется минимальная обработка почвы.



Удобная регулировка глубины обработки

Глубина обработки может быть установлена различная для переднего и заднего рядов. Регулировка осуществляется пальцами на параллелограмме крепления катка для передних стоек и на параллелограмме крепления заднего ряда стоек.

Регулирование рабочей глубины осуществляется простой перестановкой стопорных пальцев, ограничивающих перемещение параллелограммной подвески рамы катков.



Подшипниковый узел премиум-класса

Глубокорыхлители оснащаются сверхнадежными подшипниковыми узлами HARP AGRO UNIT, а использование высококачественных немецких подшипников скольжения позволяет исключить износ узлов вращения механизма регулировки катков.



Балансирная установка шпорового катков

Балансирная установка сдвоенного шпорового катка обеспечивает постоянный контакт обоих катков с почвой.

А установка центрального винта позволяет надежно регулировать каток относительно продольной плоскости.



Преимущества шпорового самоочищающегося катка

Для дополнительного крошения верхнего слоя почвы и выравнивания поверхности поля, равномерного распределения растительных остатков, орудие комплектуется сдвоенными шпоровыми катками.

Шпоры разбивают большие комья, выбрасываемые на поверхность, подготавливают и выравнивают почву, упрощая последующую окончательную предпосевную обработку. Вращающиеся шпоры погружают растительные остатки в нижние слои почвы и перемешивают их с почвой в поверхностном слое толщиной 15–20 см.

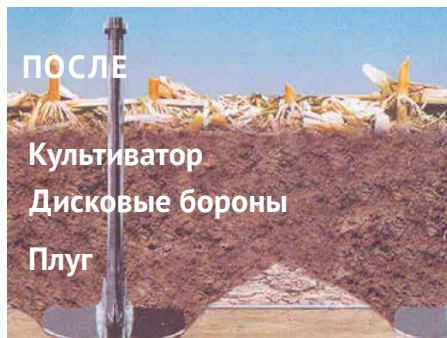
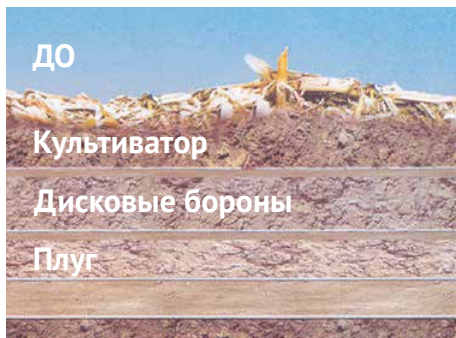

Преимущества рыхления перед другими видами обработки

Возможность выбора почво-обработки регулировкой катков

В результате применения орудий горизонтальной обработки почвы, со временем образуются уплотненные слои почвы, которые затрудняют движения природных вод и препятствуют развитию корневой системы растений.

Глубокорыхлители ФРАНК и ГУЛЬДЕН разрушают плужную подошву и восстанавливают почвенный профиль, что способствует росту корней и свободной циркуляции воды и питательных веществ.

В зависимости от требуемых целей обработки катки можно как установить на равномерную работу, так и сделать акцент на переднем либо заднем катке. Все, что для этого необходимо, – лишь отрегулировать тягу катка.

СИСТЕМА ВНЕСЕНИЯ УДОБРЕНИЙ HFAGRO ДЛЯ ГЛУБОКОРЫХЛИТЕЛЕЙ ФРАНК И ГУЛЬДЕН.

Опционально глубокорыхлители могут оснащаться системами точного внесения удобрений. Как модулем (аппликатором) HFagro для внесения жидких удобрений (основных и стартовых), так и системой глубокого внесения гранулированных удобрений.

Это позволяет одновременно с обработкой почвы вносить удобрения за один проход.



Для жидких удобрений

- питание 12В от аккумулятора трактора.
- объем бака – до 1000л. (по желанию заказчика).
- управление системой полуавтоматическое либо автоматическое (на выбор)
- опциональный контроль вылива по каждой линии.

Для гранулированных удобрений

- глубина внесения может регулироваться (150 или 250 мм).
- привод высевающего механизма механический (от приводного колеса).

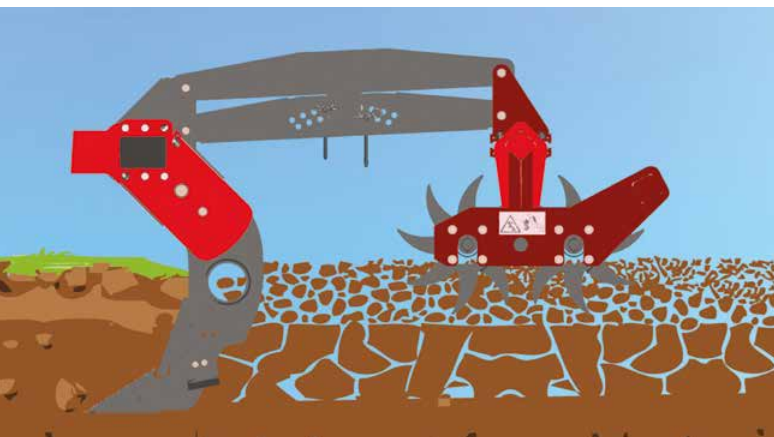

ФРАНК



ГУЛЬДЕН

ОСНОВНЫЕ ТЕХНИЧЕСКИЕ ХАРАКТЕРИСТИКИ

	ФРАНК-2,5	ФРАНК-3	NEW ФРАНК-3sp	ГУЛЬДЕН
Конструктивная ширина захвата, м	2,5	3	3	4
Необходимая мощность трактора, л. с	от 160	от 240	от 270	от 350
Агрегатирование с трактором	навесной		навесной	навесной
Масса, кг	1355	1650	2302	2522...2892
Количество стоек, шт	5	7	7	первый ряд - 7; второй ряд - 6
Глубина обработки почвы, см	до 45		до 45	первый ряд до 45 см; второй ряд до 25 см
Рабочая скорость, км/ч	8...12		8...12	8...12
Производительность, га/ч	до 2,23	до 2,88	до 2,88	до 3,58
Расход топлива, л/га	10...18		10...18	10...18
Норма внесения удобрений, кг/га	30...500	30...500	30...500	—
Глубина внесения удобрений, см	25	25	15/25	—
Общий объем баков для удобрений, л	500	750	750	—
Габаритные размеры в транспортном положении (длина × ширина × высота), мм	2860x2479x1885	2940x3000x1950	3330x3000x1950	4344x4054x2053

ОСКОЛЬСКИЕ СЕЛЬХОЗМАШИНЫ



ДУКАТ
Короткие дисковые бороны-луцильники



ДУКАТ GOLD
Тяжелые дисковые бороны



ШИЛЛИНГ
Стерневые культиваторы



ЛИРА, ЛИРА XL, ЛАРИ
Зубовые бороны, тяжелые зубовые бороны, шлейф-бороны



ДИНАР
Ротационные бороны



ЧЕРВОНЕЦ
Культиваторы предпосевной обработки



ФЛОРИН
Полевые культиваторы



САНТИМ
Пропашные культиваторы

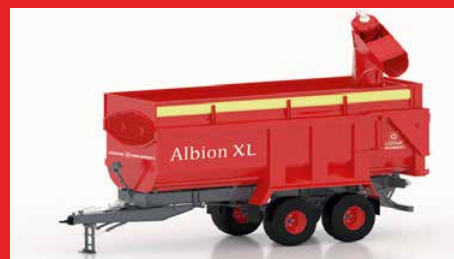

ALBION XL; KELT XXL
Трейлеры для сельскохозяйственного применения



HARP



Лучшие решения для сельхозтехники:

- Подшипники HARP-AGRO
- Подшипниковые узлы HARP AGRO UNIT
- Корпусные подшипники HARP

Производитель – Харьковский подшипниковый завод (ХАРП)

Россия, 309540, Белгородская обл.,
г. Старый Оскол
тел.: +7 (499) 649-12-82
+7 (910) 322-80-72
(4725) 23 - 33 -78
oskolagro@mail.ru



www.oskolmash.ru